

「パ」のかたちを、おもいうかべながら、「●」のところからかいてみましょう。

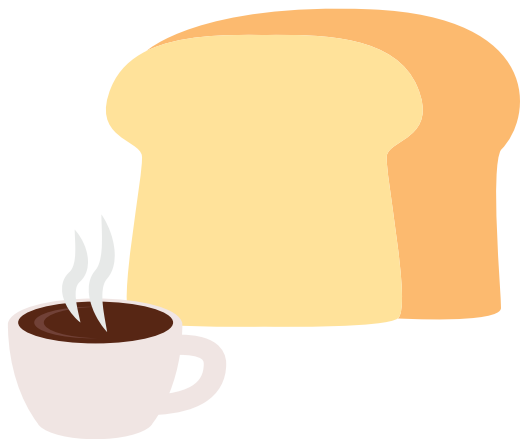

パ  
ン

保護者欄

★に色を塗って、評点してください。

てんすう



チェックポイント! (※あくまで参考です。お子様の頑張り度で評点してあげてください。)

・文字のルール

- 書き順
- とめ・はね・はらい
- 読み方・発音

・空間認識・図形把握

- 文字のバランス
- 文字の全体の形をイメージして書けるか

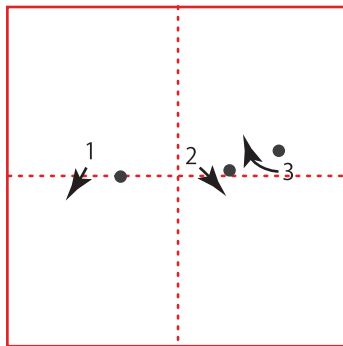
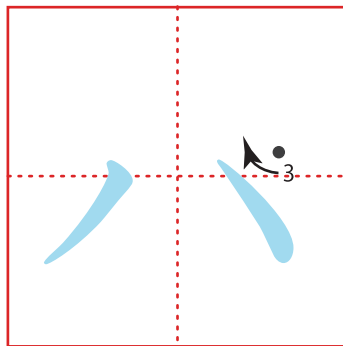
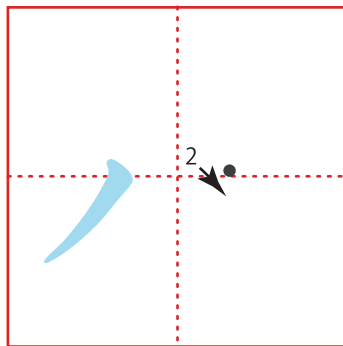
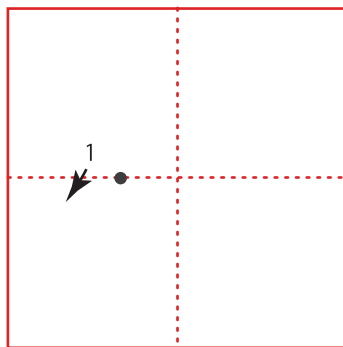

「●」のところから「いちかくぶん」かいてみましょう。かきははじめのばしよを、おぼえましょう。

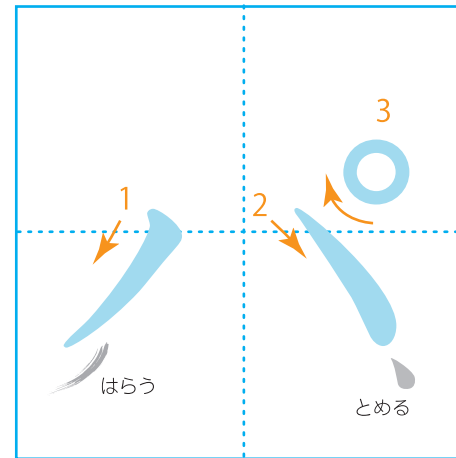
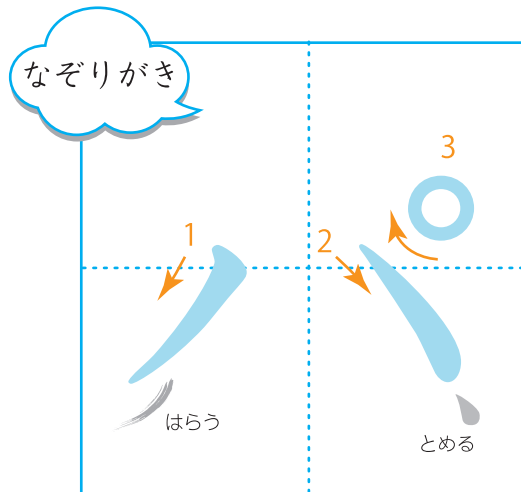
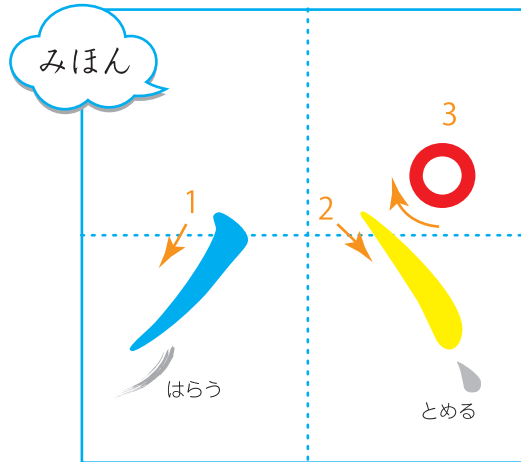

「パ」は「3かく」「とめ、はね、はらい」にちゅういして、1からなぞりましょう。

カタカナれんしゅう

パ  
ピ  
プ  
ペ  
ポ

